

PoE SW4

- FR Guide d'installation
- EN Installation guide
- DE Installationsanleitung
- IT Guida di installazione
- ES Manual de instalación
- PL Instrukcja instalacji
- NL Installatiegids

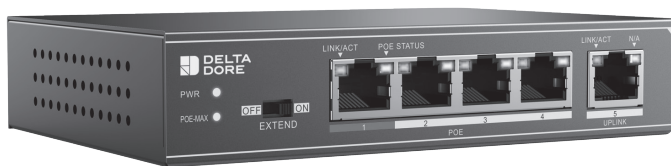

Interfaces	Port RJ45 10/100 Mbps	5
	Port prioritaire	Port 1
Performance	Stocker et transférer	Supporté
	Table MAC	1 k
	Apprentissage MAC	Auto-apprentissage
	Capacité de commutation	1 Gbps
Puissance PoE	PoE standard	IEEE 802.3af, IEEE 802.3at
	Mode d'alimentation PoE	Prend en charge l'alimentation 8 broches, les broches 1,2,3,6 et les broches 4,5,7,8 peuvent être alimentées simultanément
	Port PoE	1 - 2 - 3 - 4
	Sortie de port Max.	30W
	Sortie totale Max.	58W
Mode étendu		Supporté
Classement contre la foudre	Port	4KV
	Alimentation protégée contre la foudre	4KV
Alimentation électrique		INPUT : 100-240VAC 50/60Hz 1,5A OUTPUT : 51V DC, 1.25A
Température de fonctionnement		0°C / 40°C Humidité : 10% ~ 90% sans condensation
Température de stockage		-40 / 70°C Humidité : 5% ~ 90% sans condensation
Vitesse de transmission maximale		Ethernet: 10Mbps (Half Duplex) / 20Mbps (Full Duplex) Fast Ethernet: 100Mbps (Half Duplex) / 200Mbps (Full Duplex)
Réseau		IEEE 802.3, IEEE 802.3u, IEEE 802.3af, IEEE802.3at, IEEE 802.3x

1 - Présentation	4
2 - Contenu de l'emballage	4
3 - Description	5
3.1 Face avant:	5
3.2 Face arrière	5
4 - Préconisation d'installation	6
4.1 Pour assurer un fonctionnement optimal	6
4.2 Type de câble à utiliser	6
5 - Installation	7
5.1 Montage sur support	7
5.2 Montage en coffret VDI	7
5.3 Raccordement	8
5.4 Mode étendu	8

En raison de l'évolution des normes et du matériel, les caractéristiques indiquées par le texte et les images de ce document ne nous engagent qu'après confirmation par nos services.

1 - Présentation

Le PoE SW4 permet d'alimenter, via la liaison Ethernet RJ45, les caméras TYCAM 1100 INDOOR et TYCAM 2100 OUTDOOR ou tout appareil (4 max.) compatible PoE (Power over Ethernet) aux normes PoE 802.3af et PoE 802.3at.

L'alimentation et les données peuvent transiter simultanément par les ports 1, 2, 3 et 4. La puissance maximale pour l'ensemble des 4 sorties est de 58W.

Le PoE SW4 prend en charge le mode Extend. Avec le mode étendu et un câble Ethernet de catégorie 6, la distance de transmission des données peut atteindre 250 mètres.

Cet appareil est «plug & play», il ne nécessite aucune configuration particulière.

2 - Contenu de l'emballage

- 1- PoE SW4
- 2- Adaptateurs d'alimentation 230V.
- 3- Vis et chevilles
- 4- Patins antidérapants

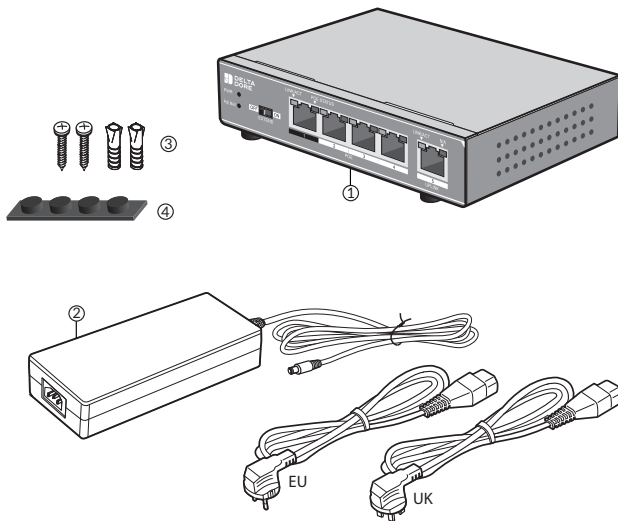

3 - Description

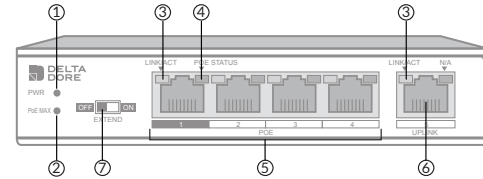

3.1 Face avant:

Voyant	Status	Description
1 - PWR	Allumé fixe	L'appareil est correctement connecté à l'alimentation électrique.
	Eteint	L'appareil est mal connecté ou n'est pas connecté à l'alimentation électrique.
2- PoE-MAX	Allumé fixe	La puissance PoE atteint sa valeur limite inférieure (6W).
	Clignotant	La puissance PoE atteint son maximum (58W).
	Eteint	L'alimentation PoE fonctionne correctement et la puissance PoE disponible est supérieure à 6W.
3- LINK-ACT	Allumé fixe	Le port correspondant est correctement connecté.
	Clignotant	Transmission ou réception des données sur le port
	Eteint	Le port correspondant n'est pas correctement connecté ou il est non connecté.
4- PoE status	Allumé fixe	Le port correspondant est connecté et alimente correctement le périphérique PoE.
	Clignotant	La sortie PoE du port correspondant dépasse 30W.
	Eteint	Aucun périphérique compatible POE n'est connecté.

5 - Ports PoE - 1, 2, 3, 4.

6- Port 5 (UPLINK) Box ADSL

7- Sélecteur mode étendu. Reportez-vous au § 6.4.

3.2 Face arrière

8- Prise de terre:
Connexion du boîtier PoE SW4 à la prise de terre.

9- Prise alimentation:
Utilisez l'adaptateur d'alimentation 230V fourni.

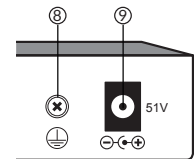

4 - Préconisation d'installation

4.1 Pour assurer un fonctionnement optimal

- Installez le PoE SW4 en intérieur dans un environnement sec, bien ventilé et sans poussière.
- Assurez-vous que l'appareil est correctement fixé à un rack ou posé sur une surface stable.
- Mettez l'appareil hors tension avant de connecter ou de déconnecter les périphériques raccordés.
- Précautions antistatiques: La poussière peut entraîner une adsorption électrostatique. Pour protéger l'appareil contre les dommages liés à l'électricité statique, gardez l'environnement de l'appareil propre, sec et bien ventilé (Un dépoussiérage régulier est nécessaire).
- Débranchez l'alimentation électrique de l'appareil lorsque vous effectuez le nettoyage.
- Utilisez l'adaptateur d'alimentation inclus pour alimenter l'appareil. Assurez-vous que la tension d'entrée correspond à la valeur indiquée sur l'étiquette de l'appareil.
- Branchez l'alimentation de l'appareil après avoir raccordé toutes les autres connexions.
- N'ouvrez pas le boîtier de l'appareil.
- Placez l'appareil à l'écart du courant fort.
- Assurez-vous que l'appareil est correctement mis à la terre.
- N'obstruez pas les grilles d'aération, conservez un espace libre de 10 cm de chaque côté de l'appareil.
- Ne placez aucun objet lourd ou de grande taille sur l'appareil.
- Pour le matériel raccordé par prise de courant, le socle de prise de courant doit être installé à proximité du matériel et doit être aisément accessible.

4.2 Type de câble à utiliser

Choisissez le type de câble approprié, en fonction de la distance entre l'équipement à connecter et le PoE SW4.

- Jusqu'à 200 mètres : Utilisez un câble Ethernet de catégorie 5.
- De 200 à 250 mètres : Utilisez un câble Ethernet de catégorie 6.

5 - Installation

5.1 Montage sur support

Collez les quatre patins antidérapants sous le boîtier du PoE SW4 et posez-le sur une surface stable.

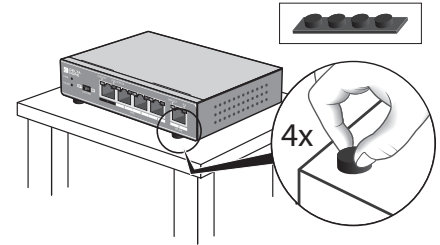

5.2 Montage en coffret VDI

Vous pouvez installer le PoE SW4 en coffret de communication VDI (Voix, Données, Image).

- Respectez un espace de 10cm de chaque côté des grilles d'aération.
- Raccordez le boîtier du PoE SW4 à la prise de terre.

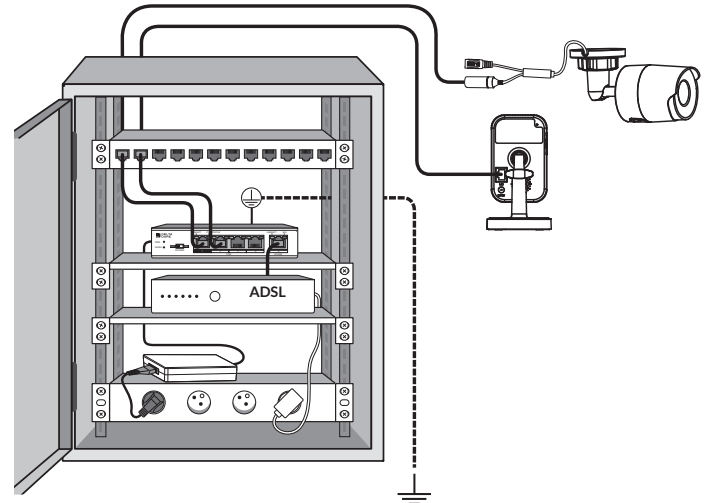

5.3 Raccordement

- 1- Connectez le port 5 (UPLINK) à votre Box ADSL à l'aide d'un câble Ethernet RJ45.
- 2- Connectez votre caméra au port 1 (port PoE prioritaire) avec un câble Ethernet de catégorie 5 ou supérieur.
Si besoin, vous pouvez connecter tout autre périphérique compatible (Caméra, Téléphone IP, Point d'accès sans fil, etc...) sur les ports 2, 3 et 4.
- 3- Connectez l'adaptateur d'alimentation 230V fourni.

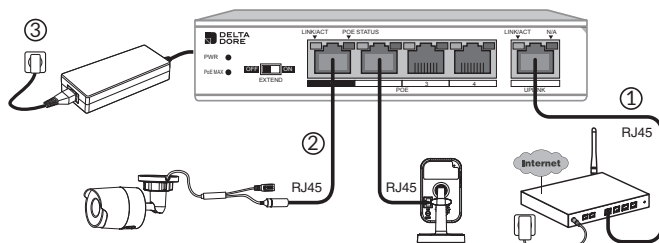

5.4 Mode étendu



OFF	Ports 1-4: 100 mètres / 100 MB
ON	Ports 1-4: de 100 mètres à 250 mètres / 10MB

Remarque

Pour garantir la performance du mode étendu, utilisez un câble Ethernet de catégorie 6.

Interfaces	10/100 Mbps RJ45 port	5
	Priority port	Port 1
Energy	Store and transfer	Supported
	MAC table	1 k
	MAC learning	Automatic identification
	Switching capacity	1 Gbps
PoE power	PoE standard	IEEE 802.3af, IEEE 802.3at
	PoE power supply mode	Supports the 8-pin power supply, pins 1,2,3,6 and pins 4,5,7,8 can be supplied simultaneously
	PoE port	1 - 2 - 3 - 4
	Max. port output	30 W
	Max. total output	58 W
Extended mode		Supported
Lightning protection classification	Port	4KV
	Lightning-protected power supply	4KV
Electric power		INPUT: 100-240 VAC 50/60 Hz 1.5 A OUTPUT: 51 V DC, 1.25 A
Operating temperature		0°C/40°C Humidity: 10% ~ 90% without condensation
Storage temperature		-40/70°C Humidity: 5% ~ 90% without condensation
Max. transmission speed		Ethernet: 10 Mbps (Half Duplex)/20 Mbps (Full Duplex) Fast Ethernet: 100 Mbps (Half Duplex)/200 Mbps (Full Duplex)
Network		IEEE 802.3, IEEE 802.3u, IEEE 802.3af, IEEE802.3at, IEEE 802.3x

1 - Presentation	12
2 - Package contents	12
3 - Description	13
3.1 Front panel:	13
3.2 Rear panel	13
4 - Installation recommendations	14
4.1 To achieve optimum operation:	14
4.2 Cable type to use	14
5 - Installation	15
5.1 Mounting on support	15
5.2 Mounting in VDI unit	15
5.3 Connection	16
5.4 Extended mode	16

Because of changes in standards and equipment, the characteristics given in the text and the illustrations in this document are not binding unless confirmed.

1 - Presentation

The PoE SW4 can supply power, via the Ethernet RJ45 link, to the TYCAM 1100 INDOOR and TYCAM 2100 OUTDOOR cameras or any PoE (Power over Ethernet) device (4 max.) compatible with standards PoE 802.3af and PoE 802.3at.

The power supply and data can transit simultaneously by ports 1, 2, 3 and 4.

The maximum power: for all 4 outputs is 58 W.

The PoE SW4 supports the Extend mode. The data transmission distance can reach 250 metres with the extended mode and a category 6 Ethernet cable.

This is a plug & play device and requires no special configuration.

2 - Package contents

- 1- PoE SW4
- 2- 230 V power supply adaptors.
- 3- Screws and plugs
- 4- Anti-slip pads

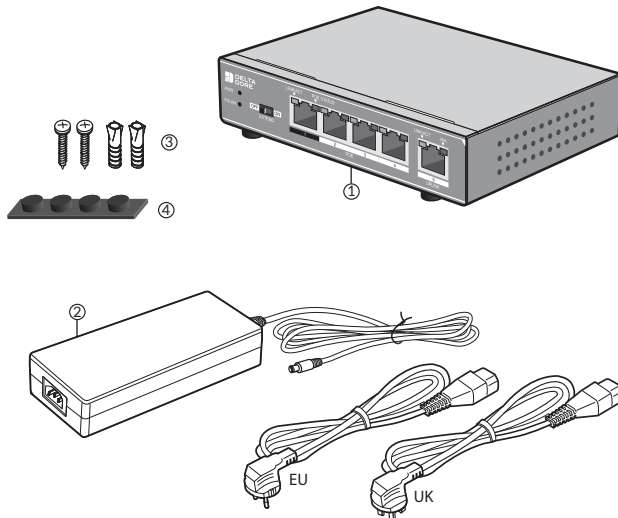

3 - Description

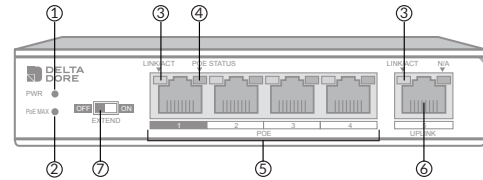

3.1 Front panel:

LED	Status	Description
1 - PWR	On steady	The device is properly connected to the mains power.
	Off	The device is poorly connected or not connected to the mains power.
2 - PoE-MAX	On steady	The PoE power reaches its lower limit value (6 W).
	Flashing	The PoE power reaches its maximum (58 W).
	Off	The PoE power supply operates correctly and the PoE power available is greater than 6 W.
3 - LINK-ACT	On steady	The corresponding port is correctly connected.
	Flashing	Transmission or reception of data on the port
	Off	The corresponding port is not properly connected or is not connected.
4 - PoE status	On steady	The corresponding port is connected and correctly supplies power to the PoE peripheral device.
	Flashing	The PoE output of the corresponding port exceeds 30 W.
	Off	No POE compatible peripheral is connected.

5 - PoE ports - 1, 2, 3, 4.

6 - Port 5 (UPLINK) Box ADSL

7 - Extended mode selector. Refer to § 6.4.

3.2 Rear panel

8- Earth connection:

Connection of the PoE SW4 unit to the earth connection.

9- Power outlet:

Use the 230 V power supply adapter supplied.

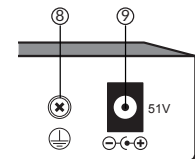

4 - Installation recommendations

4.1 To achieve optimum operation:

- Install the PoE SW4 indoors in a dry, well-ventilated, dust-free environment.
- Ensure that the device is correctly fitted to a rack or placed on a stable surface.
- Switch off the device before connecting or disconnecting the connected peripheral devices.
- Antistatic precautions: Dust can lead to electrostatic adsorption. To protect the device against damage from static electricity, keep the environment of the device clean, dry and well ventilated (regular dusting is required).
- Disconnect the mains supply from the device when you are performing the cleaning operations.
- Use the power supply adaptor included to supply power to the device. Ensure that the input voltage matches the value stated on the device label.
- Connect the device power supply after making all the other connections.
- Do not open the device unit.
- Place the device away from strong currents.
- Ensure that the device is correctly earthed.
- Do not obstruct the ventilation slots, maintain a free space of 10 cm on each side of the device.
- Do not place any heavy or large object on the device.
- For equipment connected to the power grid, the socket outlet must be installed close to the equipment and readily accessible.

4.2 Cable type to use

Choose the appropriate cable according to the distance between the equipment to connect and the PoE SW4.

- Up to 200 metres: Use a category 5 Ethernet cable.
- From 200 to 250 metres: Use a category 6 Ethernet cable.

5 - Installation

5.1 Mounting on support

Affix the four anti-slip pads under the unit of the PoE SW4 and place it on a stable surface.

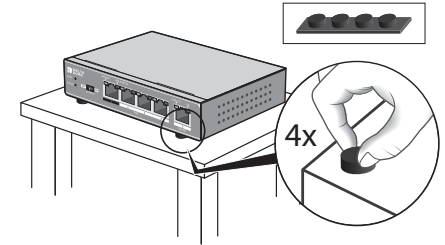

5.2 Mounting in VDI unit

You can install the PoE SW4 in a VDI communication unit (Voice, Data, Image).

- Respect a distance of 10 cm on each side of the ventilation slots.
- Connect the PoE SW4 unit to the earth connection.

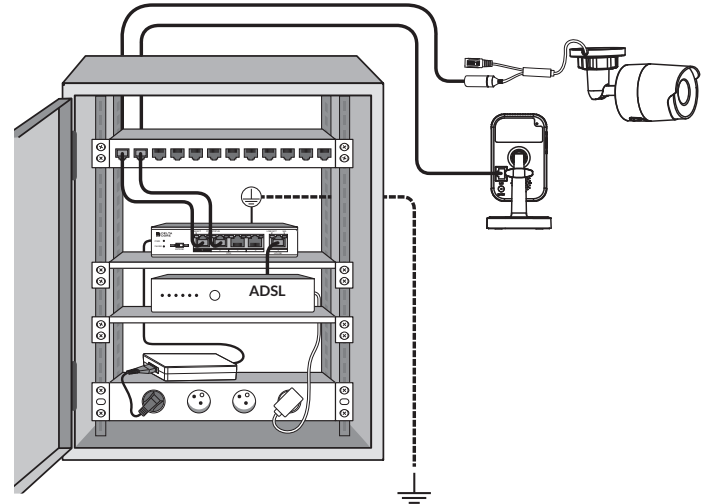

5.3 Connection

- 1- Connect port 5 (UPLINK) to your ADSL Box using an Ethernet RJ45 cable.
- 2- Connect your camera to port 1 (PoE port has priority) with a category 5 or above Ethernet cable.
If necessary, you can connect any other compatible peripheral device (camera, IP phone, wireless access point, etc.) to ports 2, 3 and 4.
- 3- Connect the 230 V power supply adapter supplied.

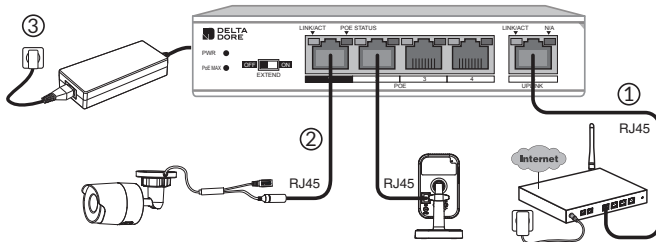

5.4 Extended mode



OFF	Ports 1-4: 100 metres/100 MB
ON	Ports 1-4: from 100 metres to 250 metres/10 MB

Note

To ensure the performance of the extended mode, use a Category 6 Ethernet cable.

Schnittstellen	RJ45-Anschluss 10/100 Mbps	5
	Prioritärer Port	Port 1
Leistung	Speichern und übertragen	Unterstützt
	MAC-Tabelle	1 k
	MAC-Einlernen	Automatisches Einlernen
	Schaltkapazität	1 Gbit/s
PoE-Leistung	Standard-PoE	IEEE 802.3af, IEEE 802.3at
	PoE-Stromversorgung	Unterstützt die 8-polige Stromversorgung, die Pins 1, 2, 3 und 6 sowie 4, 5, 7 und 8 können gleichzeitig versorgt werden.
	PoE-Port	1 - 2 - 3 - 4
	Max. Port- Ausgangsleistung	30 W
	Max. Gesamt- Ausgangsleistung	58 W
Erweiterter Modus		Unterstützt
Blitzschutzklasse	Port	4 KV
	Blitzschutz-Netzteil	4 KV
Stromversorgung		INPUT: 100-240 VAC; 50/60 Hz; 1,5 A OUTPUT: 51 VDC; 1,25 A
Betriebstemperatur		0 °C / 40 °C Luftfeuchtigkeit: 10 % ~ 90 % ohne Kondensation
Lagertemperatur		-40 / 70 °C Luftfeuchtigkeit: 5% ~ 90 % ohne Kondensation
Max. Bitrate		Ethernet: 10 Mbit/s (Half Duplex) / 20 Mbit/s (Full Duplex) Fast Ethernet: 100 Mbit/s (Half Duplex) / 200 Mbit/s (Full Duplex)
Netzwerk		IEEE 802.3, IEEE 802.3u, IEEE 802.3af, IEEE802.3at, IEEE 802.3x

1 - Präsentation	20
2 - Packungsinhalt	20
3 - Beschreibung	21
3.1 Vorderseite:	21
3.2 Rückseite	21
4 - Installationshinweis	22
4.1 Für den optimalen Betrieb:	22
4.2 Zu verwendende Kabel	22
5 - Installation	23
5.1 Montage auf einer Halterung	23
5.2 Montage im VDI-Gehäuse	23
5.3 Anschluss	24
5.4 Erweiterter Modus	24

Aufgrund möglicher Weiterentwicklungen von Normen und Produkten sind die in der vorliegenden Anleitung aufgeführten Angaben und Bilder nur bei entsprechender Bestätigung von uns verbindlich.

1 - Präsentation

Der PoE SW4 versorgt die Kameras TYCAM 1100 INDOOR und TYCAM 2100 OUTDOOR bzw. alle mit der PoE-Technologie (Power over Ethernet) kompatiblen Geräte (max. 4), gemäß den Standards PoE 802.3af und PoE 802.3at.

Der Strom- und Datenfluss geschieht gleichzeitig über die Ports 1, 2, 3 und 4.

Die maximale Leistung für alle 4 Ausgänge beträgt 58 W.

Der PoE SW4 unterstützt den erweiterten Modus. Der erweiterte Modus und das Ethernetkabel der Kategorie 6 ermöglichen eine maximale Entfernung der Datenübertragung von 250 m abzudecken.

Dieses Plug-and-Play-Gerät erfordert keine besondere Konfiguration.

2 - Packungsinhalt

- 1 - PoE SW4
- 2 - 230V-Netzteil.
- 3 - Schrauben und Dübel
- 4 - Rutschfeste Pads.

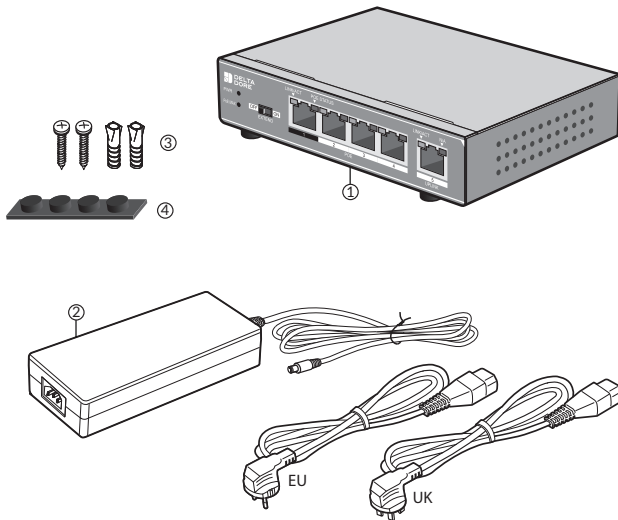

3 - Beschreibung

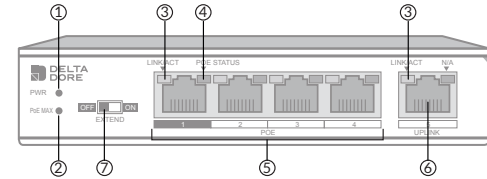

3.1 Vorderseite:

Kontrollleuchte	Status	Beschreibung
1 - PWR	Leuchtet durchgehend	Das Gerät wurde ordnungsgemäß mit der Stromversorgung verbunden.
	Aus	Das Gerät wurde nicht richtig verbunden oder wird nicht mit Strom versorgt.
2 - PoE-MAX	Leuchtet durchgehend	Die PoE-Leistung erreicht ihren unteren Grenzwert (6 W).
	Blinkt	Die PoE-Leistung erreicht ihren oberen Grenzwert (58 W).
	Aus	Die PoE-Stromversorgung funktioniert ordnungsgemäß und die verfügbare PoE-Leistung liegt über 6 W.
3 - LINK-ACT	Leuchtet durchgehend	Der entsprechende Port wurde ordnungsgemäß angeschlossen.
	Blinkt	Versand bzw. Empfang von Daten über den Port.
	Aus	Der entsprechende Port wurde nicht richtig oder überhaupt nicht angeschlossen.
4 - PoE-Status	Leuchtet durchgehend	Der entsprechende Port ist angeschlossen und wird über das PoE-Gerät mit Strom versorgt.
	Blinkt	Die PoE-Ausgangsleistung des Ports überschreitet 30 W.
	Aus	Es wurde kein kompatibles PoE-Gerät verbunden.

5 - PoE-Ports - 1, 2, 3, 4.

6 - Port 5 (UPLINK) ADSL-Router

7 - Auswahl des erweiterten Modus. Siehe Abschnitt 6.4.

3.2 Rückseite

8 - Erdung:
Verbindung des PoE-Gehäuses SW4 mit der Erdung.

9 - Netzanschluss:
Verwenden Sie das mitgelieferte 230V-Netzteil.

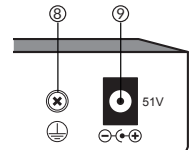

4.1 Für den optimalen Betrieb:

- Installieren Sie den PoE SW4 in einem trockenen, gut belüfteten und staubfreien Innenraum.
- Vergewissern Sie sich, dass das Gerät richtig mit an einem Rack befestigt ist oder auf einer stabilen Oberfläche steht.
- Schalten Sie das Gerät aus, bevor Sie die verbundenen Peripheriegeräte verbinden oder trennen.
- Antistatische Vorsichtsmaßnahmen: Staub kann zur elektrostatischen Adsorption führen. Die Umgebung des Gerätes muss sauber und trocken gehalten und gut belüftet werden (Staub ist regelmäßig zu entfernen), um das Gerät vor Schäden durch statische Elektrizität zu schützen.
- Unterbrechen Sie die Spannungsversorgung des Gerätes vor der Reinigung.
- Verwenden Sie das im Lieferumfang des Gerätes enthaltene Netzteil. Stellen Sie sicher, dass die Eingangsspannung mit dem auf dem Typenschild des Gerätes angegebenen Wert übereinstimmt.
- Stellen Sie die Spannungsversorgung her, nachdem alle anderen Verbindungen hergestellt worden sind.
- Öffnen Sie nicht das Gerätegehäuse.
- Halten Sie das Gerät von starken Stromquellen fern.
- Stellen Sie sicher, dass das Gerät ordnungsgemäß geerdet wurde.
- Blockieren Sie nicht die Lüftungsschlitze und halten Sie einen Abstand von 10 cm auf beiden Seiten des Gerätes ein.
- Stellen Sie keine schweren oder großen Gegenstände auf dem Gerät ab.
- Bei Geräten mit Steckdosenanschluss muss die Steckdose in der Nähe des Gerätes eingebaut und leicht zugänglich sein.

4.2 Zu verwendende Kabel

Wählen Sie das geeignete Kabel, je nach Entfernung zwischen dem zu verbindenden Gerät und dem PoE SW4.

- Bis zu 200 m: Verwenden Sie ein Ethernetkabel der Kategorie 5.
- Von 200 bis 250 m: Verwenden Sie ein Ethernetkabel der Kategorie 6.

5.1 Montage auf einer Halterung

Kleben Sie die vier rutschfesten Pads unter das Gehäuse des PoE SW4 und stellen Sie es auf eine stabile Oberfläche.

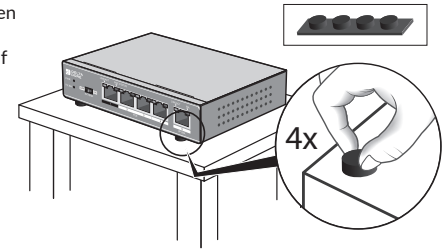

5.2 Montage im VDI-Gehäuse

Sie können den PoE SW4 in einer VDI-Kommunikationsbox installieren (Sprache, Daten, Bilder).

- Beachten Sie einen Abstand von 10 cm auf jeder Seite der Lüftungsschlitze.
- Verbinden Sie das Gehäuse des PoE SW4 mit der Erdung.

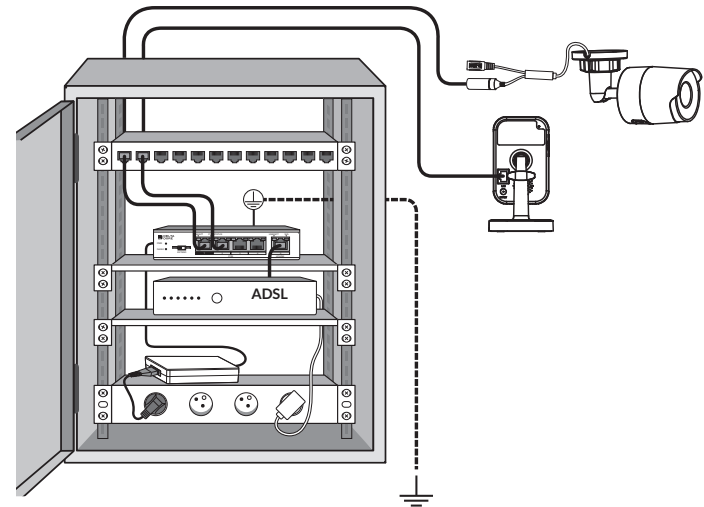

5.3 Anschluss

- 1 - Verbinden Sie den Port 5 (UPLINK) über ein Ethernetkabel (RJ45) mit Ihrem ADSL-Router.
- 2 - Verbinden Sie Ihre Kamera mit dem Port 1 (prioritärer PoE-Port) mit einem Ethernetkabel der Kategorie 5 oder höher.
Bei Bedarf können Sie ein beliebiges kompatibles Gerät (Kamera, IP-Telefon, Wireless Access Point ...) an die Ports 2, 3 und 4 anschließen.
- 3 - Verbinden Sie das mitgelieferte 230V-Netzteil.

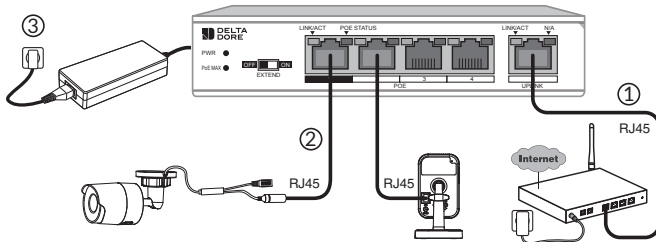

5.4 Erweiterter Modus



OFF	Ports 1-4: 100 m/100 MB
ON	Ports 1-4: von 100 m bis 250 m/10 MB

Hinweis

Verwenden Sie ein Ethernetkabel der Kategorie 6, um die Leistung im erweiterten Modus zu gewährleisten.

Caratteristiche tecniche

Interfacce	Porta RJ45 10/100 Mbps	5
	Porta prioritaria	Porta 1
Prestazioni	Salvare e trasferire	Supportato
	Table MAC	1 k
	Apprendimento MAC	Auto-apprendimento
	Capacità di commutazione	1 Gbps
Potenza PoE	PoE standard	IEEE 802.3af, IEEE 802.3at
	Modalità di alimentazione PoE	Supporta l'alimentazione 8 pin, i pin 1,2,3,6 e i pin 4,5,7,8 possono essere alimentati simultaneamente
	Porta PoE	1 - 2 - 3 - 4
	Uscita porta Max.	30W
	Uscita totale Max.	58W
Modalità estesa		Supportato
Classificazione contro i fulmini	Porta	4KV
	Alimentazione protetta contro i fulmini	4KV
Alimentazione elettrica		INPUT: 100-240VAC 50/60Hz 1,5A OUTPUT: 51V DC, 1,25A
Temperatura di funzionamento		0 °C / 40 °C Umidità: 10% ~ 90% senza condensazione
Temperatura di stoccaggio		-40 / 70 °C Umidità: 5% ~ 90% senza condensazione
Velocità di trasmissione max.		Ethernet: 10Mbps (Half Duplex) / 20Mbps (Full Duplex) Fast Ethernet: 100Mbps (Half Duplex) / 200Mbps (Full Duplex)
Rete		IEEE 802.3, IEEE 802.3u, IEEE 802.3af, IEEE802.3at, IEEE 802.3x

1 - Presentazione	28
2 - Contenuto della confezione	28
3 - Descrizione	29
3.1 Lato anteriore:	29
3.2 Lato posteriore	29
4 - Consigli di installazione	30
4.1 Per assicurare un funzionamento ottimale	30
4.2 Tipo di cavo da utilizzare	30
5 - Installazione	31
5.1 Montaggio su supporto	31
5.2 Montaggio in scatola VDI	31
5.3 Collegamento	32
5.4 Modalità estesa	32

A causa dell'evoluzione costante delle normative e del materiale, le caratteristiche indicate nel testo e le immagini contenute nel presente documento sono da ritenersi vincolanti solo dopo una conferma da parte dei nostri servizi.

1 - Presentazione

Il PoE SW4 permette di alimentare, attraverso il collegamento Ethernet RJ45, le telecamere TYCAM 1100 INDOOR e TYCAM 2100 OUTDOOR o ogni apparecchio (4 max.) compatibile PoE (Power over Ethernet) alle norme PoE 802.3af e PoE 802.3at.

L'alimentazione e i dati possono transitare simultaneamente attraverso le porte 1, 2, 3 e 4.

La potenza massima per l'insieme delle 4 uscite è di 58W.

Il PoE SW4 supporta la modalità Extend. Con la modalità estesa e un cavo Ethernet di categoria 6, la distanza di trasmissione dei dati può raggiungere 250 metri.

Questo apparecchio è di tipo "plug & play", non necessita di alcuna configurazione particolare.

2 - Contenuto della confezione

- 1- PoE SW4
- 2- Adattatori di alimentazione 230V.
- 3- Viti e tasselli
- 4- Pattini antiscivolo

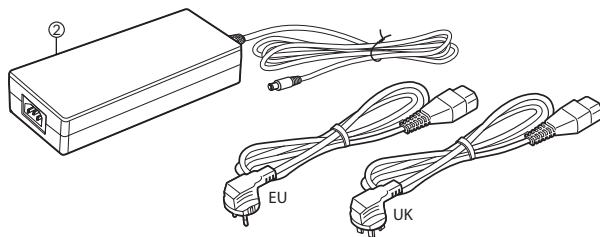
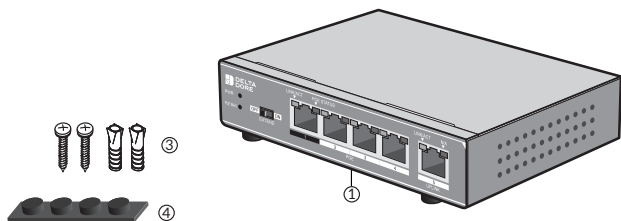

3 - Descrizione

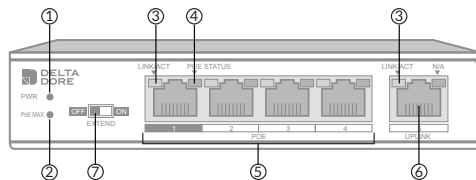

3.1 Lato anteriore:

Spia	Stato	Descrizione
1 - PWR	Accesa fissa	L'apparecchio è collegato correttamente all'alimentazione elettrica.
	Spenta	L'apparecchio è collegato in modo scorretto, oppure non è collegato all'alimentazione elettrica.
2- PoE-MAX	Accesa fissa	La potenza PoE raggiunge il suo valore limite inferiore (6W).
	Lampeggiante	La potenza PoE raggiunge il suo valore limite massimo (58 W).
	Spenta	L'alimentazione PoE funziona correttamente e la potenza PoE disponibile è superiore a 6W.
3- LINK-ACT	Accesa fissa	La porta corrispondente è collegata correttamente.
	Lampeggiante	Trasmissione o ricezione dei dati sulla porta
	Spenta	La porta corrispondente non è collegata correttamente, oppure non è collegata.
4- PoE status	Accesa fissa	La porta corrispondente è collegata e alimenta correttamente la periferica PoE.
	Lampeggiante	L'uscita PoE della porta corrispondente supera 30W.
	Spenta	Nessuna periferica compatibile POE è collegata.

5 - Porte PoE - 1, 2, 3, 4.

6- Porta 5 (UPLINK) Modem ADSL

7- Selettore modalità estesa. Consultate il § 6.4.

3.2 Lato posteriore

8- Presa di terra:

Collegamento della scatola PoE SW4 alla presa di terra.

9- Presa di alimentazione:

Utilizzate l'adattatore di alimentazione 230V fornito.

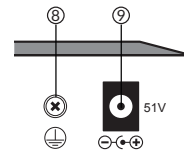

4 - Consigli di installazione

4.1 Per assicurare un funzionamento ottimale

- Installate il PoE SW4 all'interno in un ambiente asciutto, ben ventilato e privo di polvere.
- Assicuratevi che l'apparecchio sia fissato correttamente a un rack o appoggiato su una superficie stabile.
- Mettete l'apparecchio fuori tensione prima di collegare o di scollegare le periferiche collegate.
- Precauzioni antistatiche: La polvere può causare un assorbimento elettrostatico. Per proteggere l'apparecchio contro i danni legati all'elettricità statica, mantenete l'ambiente dell'apparecchio pulito, asciutto e ben ventilato (Una depolverazione regolare è necessaria).
- Scollegate l'alimentazione elettrica dell'apparecchio mentre effettuate la pulizia.
- Utilizzate l'adattatore di alimentazione incluso per alimentare l'apparecchio. Assicuratevi che la tensione di ingresso corrisponda al valore indicato sull'etichetta dell'apparecchio.
- Collegate l'alimentazione dell'apparecchio dopo avere collegato tutti gli altri collegamenti.
- Non aprite la scatola dell'apparecchio.
- Posizionate l'apparecchio lontano da correnti forti.
- Assicuratevi che l'apparecchio sia correttamente messo a terra.
- Non ostruite le griglie di aerazione, mantenete uno spazio libero di 10 cm su ogni lato dell'apparecchio.
- Non collocate alcun oggetto pesante o di grandi dimensioni sull'apparecchio.
- Per il materiale collegato tramite presa di corrente la presa fissa deve essere installata vicino al materiale e deve essere facilmente raggiungibile.

4.2 Tipo di cavo da utilizzare

Scegliete il tipo di cavo adatto, in base alla distanza tra il dispositivo da collegare e il PoE SW4.

- Fino a 200 metri: Utilizzate un cavo Ethernet di categoria 5.
- Da 200 a 250 metri: Utilizzate un cavo Ethernet di categoria 6.

5 - Installazione

5.1 Montaggio su supporto

Incollate i quattro pattini antiscivolo sotto la scatola del PoE SW4 e appoggiatelo su una superficie stabile.

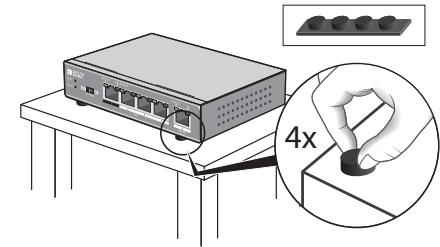

5.2 Montaggio in scatola VDI

Potete installare il PoE SW4 nella scatola di comunicazione VDI (Voce, Dati, Immagine).

- Mantenete uno spazio di 10 cm su ogni lato delle griglie di aerazione.
- Collegate la scatola del PoE SW4 alla presa di terra.

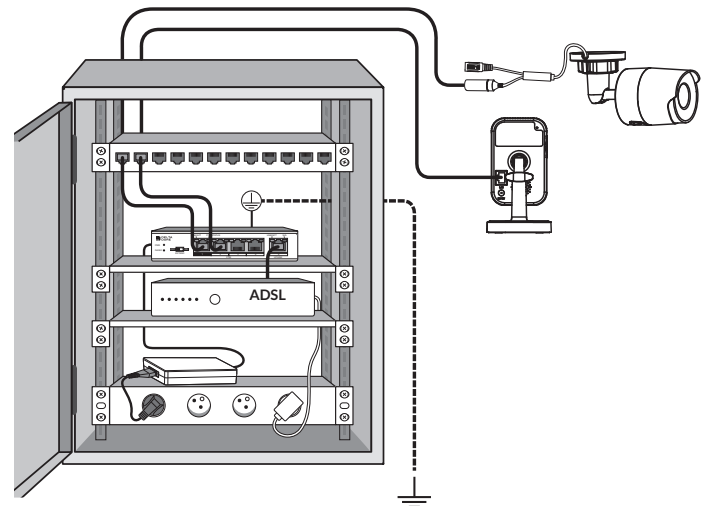

5.3 Collegamento

- 1- Collegate la porta 5 (UPLINK) al vostro modem ADSL usando un cavo Ethernet RJ45.
- 2- Collegate la vostra telecamera alla porta 1 (porta PoE prioritaria) con un cavo Ethernet di categoria 5 o superiore.
Se necessario, potete collegare ogni altra periferica compatibile (Telecamera, Telefono IP, Punto di accesso senza filo, ecc.) sulle porte 2, 3 e 4.
- 3- Collegate l'adattatore di alimentazione 230V fornito.

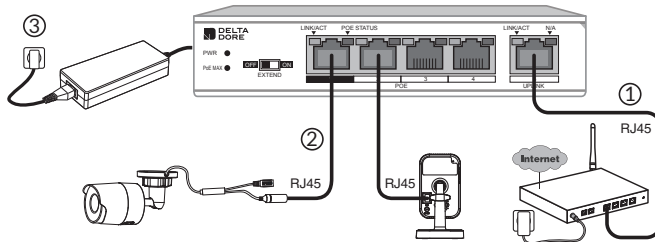

5.4 Modalità estesa



OFF	Porte 1-4: 100 metri / 100 MB
ON	Porte 1-4: da 100 metri a 250 metri / 10 MB

Nota

Per garantire le prestazioni della modalità estesa, utilizzate un cavo Ethernet di categoria 6.

Características técnicas

Interfaces	Puerto RJ45 10/100 Mbps	5
	Puerto prioritario	Puerto 1
Rendimiento	Almacenar y transferir	Compatible
	Tabla MAC	1 k
	Aprendizaje MAC	Auto-aprendizaje
	Capacidad de conmutación	1 Gbps
Potencia PoE	PoE estándar	IEEE 802.3af, IEEE 802.3at
	Modo de alimentación PoE	Admite la alimentación de 8 terminales; los terminales 1, 2, 3, 6 y los terminales 4, 5, 7, 8 se pueden alimentar de forma simultánea
	Puerto PoE	1 - 2 - 3 - 4
	Salida de puerto máx.	30 W
	Salida total máx.	58 W
Modo extendido		Compatible
Clasificación contra los rayos	Puerto	4 KV
	Alimentación protegida contra los rayos	4 KV
Alimentación eléctrica		ENTRADA: 100-240 VCA 50/60 Hz 1,5 A SALIDA: 51 VCC, 1,25 A
Temperatura de funcionamiento		0°C / 40°C Humedad: 10% ~ 90% sin condensación
Temperatura de almacenamiento		-40 / 70°C Humedad: 5% ~ 90% sin condensación
Velocidad de transmisión máxima		Ethernet: 10 Mbps (Half Duplex) / 20 Mbps (Full Duplex) Fast Ethernet: 100 Mbps (Half Duplex) / 200 Mbps (Full Duplex)
Red		IEEE 802.3, IEEE 802.3u, IEEE 802.3af, IEEE802.3at, IEEE 802.3x

1 - Presentación	36
2 - Contenido del paquete	36
3 - Descripción	37
3.1 Parte frontal:	37
3.2 Parte trasera	37
4 - Recomendaciones de instalación	38
4.1 Para garantizar un funcionamiento óptimo:	38
4.2 Tipo de cable a utilizar	38
5 - Instalación	39
5.1 Montaje en soporte	39
5.2 Montaje en caja VDI	39
5.3 Conexión	40
5.4 Modo extendido	40

Debido a la evolución de las normas y del material, las características indicadas en el texto y las imágenes de este documento sólo nos comprometen después de haber sido confirmados por nuestros servicios.

1 - Presentación

El módulo PoE SW4 permite alimentar, a través del enlace Ethernet RJ45, las cámaras TYCAM 1100 INTERIOR y TYCAM 2100 EXTERIOR o cualquier dispositivo (4 como máx.) compatible con PoE (Power over Ethernet, Alimentación a través de Ethernet) bajo las normas PoE 802.3af y PoE 802.3at.

La alimentación y los datos pueden transitar de manera simultánea por los puertos 1, 2, 3 y 4.

La potencia máxima para las 4 salidas es de 58 W.

El módulo PoE SW4 admite el modo Extendido. Con el modo extendido y un cable Ethernet de categoría 6, la distancia de transmisión de datos puede llegar a 250 metros.

Este dispositivo es «plug & play», no necesita ninguna configuración particular.

2 - Contenido del paquete

- 1 - PoE SW4
- 2 - Adaptadores de alimentación de 230 V
- 3 - Tornillos y tacos
- 4 - Patines antideslizantes

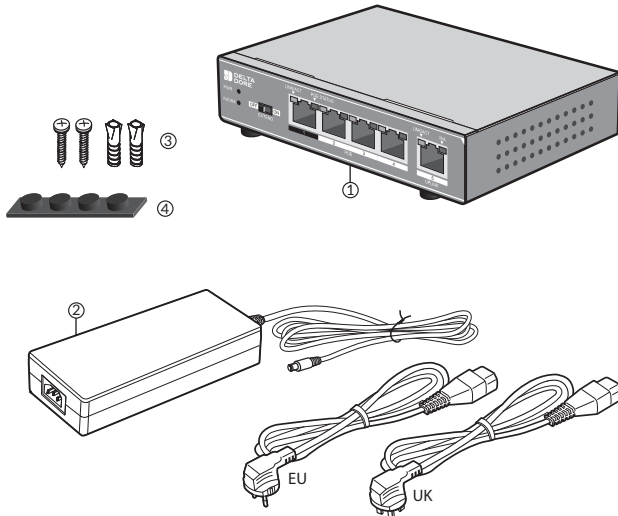

3 - Descripción

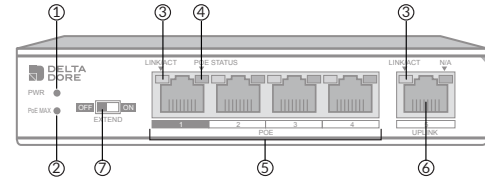

3.1 Parte frontal:

Testigo	Estado	Descripción
1 - PWR	Encendido fijo	El aparato está conectado correctamente a la alimentación eléctrica.
	Apagado	El aparato está mal conectado o no está conectado a la alimentación eléctrica.
2 - PoE-MAX	Encendido fijo	La potencia PoE alcanza su valor límite inferior (6 W).
	Intermitente	La potencia PoE alcanza su máximo (58 W).
	Apagado	La alimentación PoE funciona correctamente y la potencia PoE disponible es mayor de 6 W.
3 - LINK-ACT	Encendido fijo	El puerto correspondiente está conectado correctamente.
	Intermitente	Transmisión o recepción de datos a través del puerto
	Apagado	El puerto correspondiente no está conectado correctamente o no lo está.
4 - Estado PoE	Encendido fijo	El puerto correspondiente está conectado y alimenta correctamente al periférico PoE.
	Intermitente	La salida PoE del puerto correspondiente sobrepasa los 30 W.
	Apagado	No hay conectado ningún periférico PoE compatible.

5 - Puertos PoE - 1, 2, 3, 4.

6 - Puerto 5 (UPLINK) Pasarela ADSL

7 - Selector de modo extendido. Consulte el apdo. 6.4.

3.2 Parte trasera

8 - Toma de tierra:
Conexión del módulo PoE SW4 a la toma de tierra.

9 - Toma de alimentación:
Use el adaptador de alimentación de 230 V suministrado.

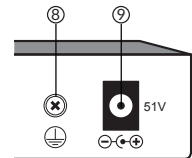

4 - Recomendaciones de instalación

4.1 Para garantizar un funcionamiento óptimo:

- Instale el módulo PoE SW4 en el interior en un entorno seco, bien ventilado y sin polvo.
- Asegúrese de que el aparato esté correctamente fijado a un bastidor o ubicado sobre una superficie estable.
- Apague el aparato antes de conectar o desconectar los periféricos conectados.
- Precauciones antiestáticas:
El polvo puede causar adsorción electrostática. Para proteger el aparato contra los daños relacionados con la electricidad estática, mantenga el entorno del aparato limpio, seco y bien ventilado (hay que eliminar el polvo con regularidad).
- Desconecte la alimentación eléctrica del aparato cuando realice la limpieza.
- Utilice el adaptador de alimentación incluido para alimentar el aparato. Asegúrese de que la tensión de entrada coincida con el valor indicado en la etiqueta del aparato.
- Conecte la alimentación del aparato una vez realizadas todas las demás conexiones.
- No abra la caja del aparato.
- Coloque el aparato lejos de corrientes fuertes.
- Asegúrese de que el aparato está conectado a tierra correctamente.
- No obstruya las rejillas de aireación, mantenga un espacio libre 10 cm a cada lado del aparato.
- No coloque objetos pesados o grandes sobre el aparato.
- Para el material conectado por toma de corriente, el enchufe debe estar instalado cerca del material y debe ser fácilmente accesible.

4.2 Tipo de cable a utilizar

Elija el tipo de cable adecuado en función de la distancia entre el equipo que va a conectarse y el PoE SW4.

- Hasta 200 metros: Use un cable Ethernet de categoría 5.
- De 200 a 250 metros: Use un cable Ethernet de categoría 6.

5 - Instalación

5.1 Montaje en soporte

Pegue los cuatro patines antideslizantes debajo de la caja del módulo PoE SW4 y colóquela sobre una superficie estable.

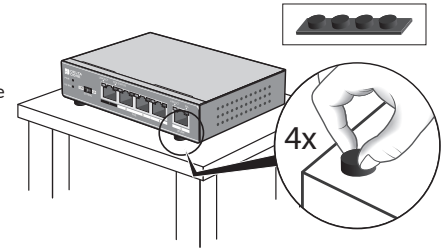

5.2 Montaje en caja VDI

Puede instalar el módulo PoE SW4 en una caja de comunicación VDI (Voz, Datos, Imagen).

- Respete un espacio de 10 cm a cada lado de las rejillas de aireación.
- Conecte la caja del módulo PoE SW4 a la toma de tierra.

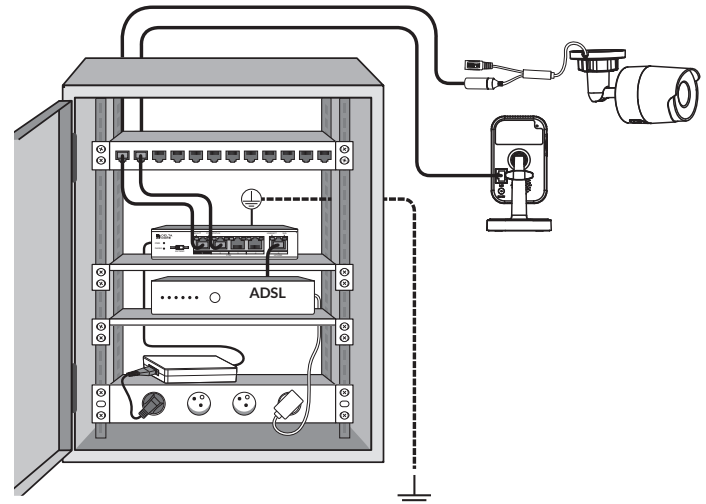

5.3 Conexión

- 1 - Conecte el puerto 5 (UPLINK) a la Pasarela ADSL con un cable Ethernet RJ45.
- 2 - Conecte la cámara al puerto 1 (puerto PoE prioritario) con un cable Ethernet de categoría 5 o superior.
Si es preciso, puede conectar cualquier otro periférico compatible (cámara, teléfono IP, punto de acceso inalámbrico, etc...) en los puertos 2, 3 y 4.
- 3 - Conecte el adaptador de alimentación de 230 V suministrado.

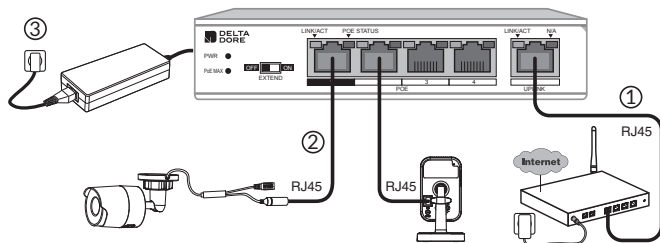

5.4 Modo extendido



OFF	Puertos 1-4: 100 metros / 100 MB
ON	Puertos 1-4: de 100 a 250 metros / 10 MB

Nota:

Para garantizar el rendimiento del modo extendido, use un cable Ethernet de categoría 6.

Dane techniczne

Interfejsy	Port RJ-45 10/100 Mb/s	5
	Port priorytetowy	Port 1
Wydajność	Przechowywanie i przesyłanie	Obsługiwane
	Tabela MAC	1 k
	Uczenie MAC	Uczenie automatyczne
	Zdolność przełączania	1 Gb/s
Moc PoE	Norma PoE	IEEE 802.3af, IEEE 802.3at
	Tryb zasilania PoE	Obsługa zasilania 8-stykowego, styki 1, 2, 3, 6 oraz styki 4, 5, 7, 8 mogą być zasilane równocześnie.
	Port PoE	1 – 2 – 3 – 4
	Maks. wyjście portu	30 W
	Maks. wyjście całkowite	58 W
Tryb rozszerzony		Obsługiwany
Klasyfikacja ochrony przed piorunami	Port	4 kV
	Zasilanie chronione przed piorunami	4 kV
Zasilanie elektryczne		WEJŚCIE: 100-240 VAC~, 50/60 Hz, 1,5 A WYJŚCIE 51 V DC, 1,25 A
Temperatura pracy		Od 0°C do 40°C Wilgotność: 10-90% bez kondensacji
Temperatura przechowywania		Od -40°C do 70°C Wilgotność: 5-90% bez kondensacji
Maksymalna szybkość przesyłania danych		Ethernet: 10 Mb/s (półdupleks) / 20 Mb/s (pełny dupleks) Fast Ethernet: 100 Mb/s (półdupleks) / 200 Mb/s (pełny dupleks)
Sieć		IEEE 802.3, IEEE 802.3u, IEEE 802.3af, IEEE802.3at, IEEE 802.3x

1 - Prezentacja	44
2 - Zawartość opakowania	44
3 - Opis	45
3.1 Przód	45
3.2 Tył	45
4 - Zalecenia dotyczące instalacji	46
4.1 Aby zapewnić optymalne działanie:	46
4.2 Typ przewodu jakiego należy użyć	46
5 - Instalacja	47
5.1 Montaż na wsporniku	47
5.2 Montaż w skrzynce VDI	47
5.3 Podłączenie	48
5.4 Tryb rozszerzony	48

Z uwagi na możliwe zmiany norm i sprzętu, parametry podane w tekście lub na ilustracjach zawartych w niniejszym dokumencie są dla nas wiążące dopiero po uzyskaniu potwierdzenia ze strony naszych serwisów.

1 - Prezentacja

Przełącznik PoE SW4 umożliwia zasilanie, za pośrednictwem łącza Ethernet RJ-45, kamery TYCAM 1100 INDOOR i TYCAM 2100 OUTDOOR oraz wszystkich urządzeń (maks. 4) kompatybilnych z PoE (Power over Ethernet – zasilanie przez Ethernet) i zgodnych z normami PoE 802.3af oraz PoE 802.3at.

Zasilanie i dane mogą przechodzić równocześnie przez porty 1, 2, 3 i 4.

Maksymalna moc łączna wszystkich 4 wyjść wynosi 58 W.

Przełącznik PoE SW4 obsługuje tryb Extend (rozszerzony). W trybie rozszerzonym i z użyciem przewodu Ethernet kategorii 6 odległość przesyłania danych może osiągać 250 metrów.

Urządzenie jest typu „plug & play” i nie wymaga żadnej szczególnej konfiguracji.

2 - Zawartość opakowania

1. Przełącznik PoE SW4
2. Zasilacz 230 V
3. Wkręty i kołki rozporowe
4. Podkładki antypoślizgowe

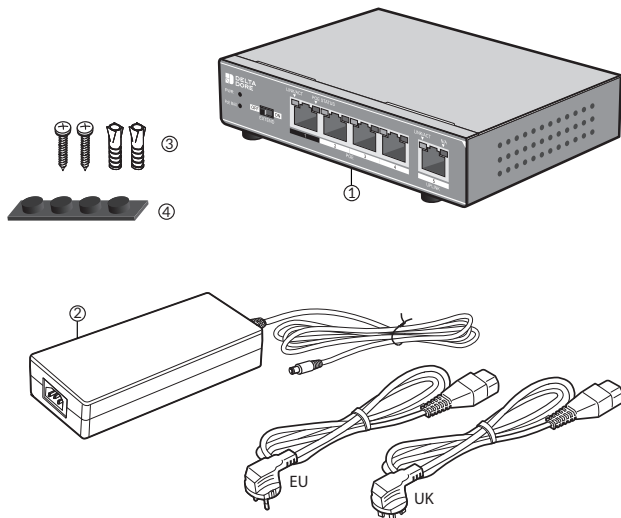

3 - Opis

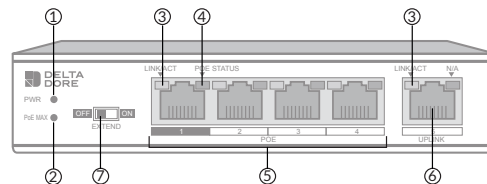

3.1 Przód

Lampka sygnalizacyjna	Stany	Opis
1. PWR	Świeci się stale.	Urządzenie jest prawidłowo podłączone do zasilania elektrycznego.
	Wyłączona.	Urządzenie jest podłączone nieprawidłowo lub nie jest podłączone do zasilania elektrycznego.
2. PoE-MAX	Świeci się stale.	Moc PoE osiągnęła dolną wartość graniczną (6 W).
	Miga.	Moc PoE osiągnęła wartość maksymalną (58 W).
	Wyłączona.	Zasilanie PoE działa prawidłowo i dostępna moc PoE jest wyższa niż 6 W.
3. LINK-ACT	Świeci się stale.	Odpowiedni port jest prawidłowo podłączony.
	Miga.	Wysyłanie lub odbieranie danych przez port.
	Wyłączona.	Odpowiedni port jest podłączony nieprawidłowo lub nie jest podłączony.
4. PoE status	Świeci się stale.	Odpowiedni port jest podłączony i prawidłowo zasilają urządzenie peryferyjne PoE.
	Miga.	Moc wyjściowa PoE odpowiedniego portu przekracza 30 W.
	Wyłączona.	Nie jest podłączone żadne urządzenie peryferyjne kompatybilne z PoE.

5. Porty PoE – 1, 2, 3, 4

6. Port 5 (UPLINK) – router ADSL

7. Przełącznik trybu rozszerzonego Patrz § 6.4.

3.2 Tył

8. Uziemienie

Podłączenie obudowy przełącznika PoE SW4 do uziemienia.

9. Gniazdo zasilania

Używać zasilacza 230 V z zestawu.

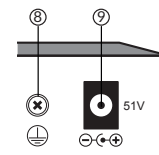

4 - Zalecenia dotyczące instalacji

4.1 Aby zapewnić optymalne działanie:

- Zamontować przełącznik PoE SW4 w pomieszczeniu, w miejscu suchym z dobrą wentylacją i niezapylonym.
- Upewnić się, że urządzenie jest prawidłowo zamocowane do stojaka lub umieszczone na stabilnej powierzchni.
- Przed podłączeniem lub odłączeniem urządzeń peryferyjnych wyłączyć zasilanie urządzenia.
- Środki ostrożności przed ładunkami elektrostatycznymi: Pył może powodować adsorpcję ładunków elektrostatycznych. Aby zabezpieczyć urządzenie przed uszkodzeniami wywołwanymi przez ładunki elektrostatyczne, należy utrzymywać jego otoczenie w czystości, w stanie suchym i zapewniać dobrą wentylację (konieczne jest regularne usuwanie pyłu).
- Na czas czyszczenia odłączać zasilanie elektryczne urządzenia.
- Do zasilania urządzenia używać zasilania z zestawu. Upewnić się, że napięcie wejściowe odpowiada wartości podanej na etykiecie urządzenia.
- Zasilanie urządzenia należy podłączać po wykonaniu wszystkich pozostałych podłączeń.
- Nie otwierać obudowy urządzenia.
- Chronić urządzenie przed silnymi prądami.
- Upewnić się, że urządzenie jest prawidłowo uziemione.
- Nie zastaniać kratki wentylacyjnych. Zachować odstęp 10 cm z każdej strony urządzenia.
- Nie umieszczać na urządzeniu żadnych przedmiotów ciężkich ani o dużych rozmiarach.
- w przypadku SPRZĘTU PODŁĄCZONEGO DO GNIAZDKA gniazdo sieciowe musi być zainstalowane blisko urządzenia i musi być łatwo dostępne.

4.2 Typ przewodu jakiego należy użyć

Wybrać odpowiedni typ przewodu w zależności od odległości pomiędzy podłączanym urządzeniem a przełącznikiem PoE SW4.

- Do 200 metrów: użyć przewodu Ethernet kategorii 5.
- Od 200 do 250 metrów. użyć przewodu Ethernet kategorii 6.

5 - Instalacja

5.1 Montaż na wsporniku

Przykleić cztery podkładki antypoślizgowe pod obudowę przełącznika PoE SW4 i umieścić obudowę na stabilnej powierzchni.

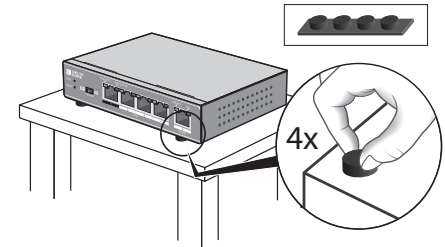

5.2 Montaż w skrzynce VDI

Przełącznik PoE SW4 można montować w skrzynce komunikacji VDI (video, dane, obraz).

- Przestrzegać odległości 10 cm z każdej strony kratki wentylacyjnych.
- Podłączyć obudowę przełącznika PoE SW4 do uziemienia.

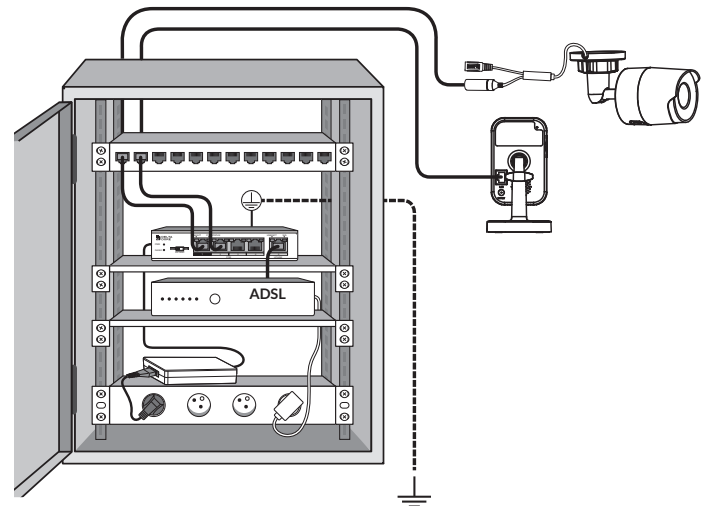

5.3 Podłączenie

1. Podłączyć port 5 (UPLINK) do routera ADSL za pomocą przewodu Ethernet RJ-45.
2. Podłączyć kamerę do portu 1 (priorytetowy port PoE) za pomocą przewodu Ethernet kategorii 5 lub wyższej.
W razie potrzeby do portów 2, 3 i 4 można podłączyć dowolne inne kompatybilne urządzenie peryferyjne (kamerę, telefon IP, punkt dostępu bezprzewodowego itp.).
3. Podłączyć zasilacz 230 V z zestawu.

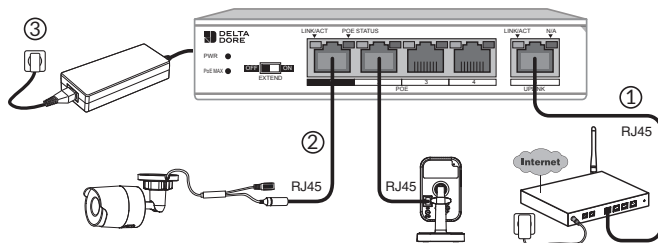

5.4 Tryb rozszerzony



OFF	Porty 1-4: 100 metrów / 100 Mb
ON	Porty 1-4: od 100 do 250 metrów / 10 Mb

Uwaga

Aby zagwarantować wydajność trybu rozszerzonego, należy użyć przewodu Ethernet kategorii 6.

Technische kenmerken

Interfaces	RJ45-poort 10/100 Mbps	5
	Prioritaire poort	Poort 1
Performance	Opslag en overdracht	Ondersteund
	MAC-tabel	1 k
	MAC leren	Zelf leren
	Schakelcapaciteit	1 Gbps
PoE-vermogen	PoE-standaard	IEEE 802.3af, IEEE 802.3at
	PoE voedingsmodus	Ondersteunt 8-pins voeding, de pennen 1,2,3,6 en pennen 4,5,7,8 kunnen gelijktijdig worden gevoed
	PoE-poort	1 - 2 - 3 - 4
	Max. uitgang poort	30W
	Max. totale uitgang	58W
Extend-modus		Ondersteund
Klasse tegen bliksem	Poort	4KV
	Voeding beschermd tegen bliksem	4KV
Elektrische voeding		INPUT: 100-240VAC 50/60Hz 1,5A OUTPUT: 51V DC, 1,25A
Bedrijfstemperatuur		0 °C / 40 °C Vochtigheid: 10% ~ 90% zonder condensatie
Opslagtemperatuur		-40 / 70 °C Vochtigheid: 5% ~ 90% zonder condensatie
Maximale overdrachtsnelheid		Ethernet: 10Mbps (Half Duplex) / 20Mbps (Full Duplex) Fast Ethernet: 100Mbps (Half Duplex) / 200Mbps (Full Duplex)
Netwerk		IEEE 802.3, IEEE 802.3u, IEEE 802.3af, IEEE802.3at, IEEE 802.3x

1 - Voorstelling	52
2 - Inhoud van de verpakking	52
3 - Omschrijving	53
3.1 Voorzijde	53
3.2 Achterzijde	53
4 - Aanbevelingen voor installatie	54
4.1 Voor een optimale werking	54
4.2 Te gebruiken kabel	54
5 - Installatie	55
5.1 Montage op steun	55
5.2 Montage in VDI-box	55
5.3 Aansluiting	56
5.4 Extend-modus	56

Wegens de evolutie van de normen en van het materiaal verplichten de kenmerken, zoals aangegeven in de teksten en afbeeldingen van dit document, ons pas na bevestiging door onze diensten.

1 - Voorstelling

De SW4 PoE wordt gebruikt om, via de RJ45 Ethernet-link, de TYCAM 1100 INDOOR- en TYCAM 2100 OUTDOOR-camera's of elk PoE (Power over Ethernet) compatibel apparaat (maximaal 4) te voeden, volgens de 802.3af PoE- en PoE 802.3at-normen.

De voeding en gegevens kunnen gelijktijdig door de poorten 1, 2, 3 en 4 worden doorgestuurd.

Het maximale vermogen voor alle 4 uitgangen is 58W.

De SW4 PoE ondersteunt de Extend-modus. Met Extend-modus en Category 6 Ethernet-kabel kan de datatransmissie-afstand tot 250 meter zijn.

Dit apparaat is "plug & play" en vereist geen speciale configuratie.

2 - Inhoud van de verpakking

- 1- PoE SW4
- 2- Voedingsadapters van 230V.
- 3- Schroeven en pluggen
- 4- Antislip pads

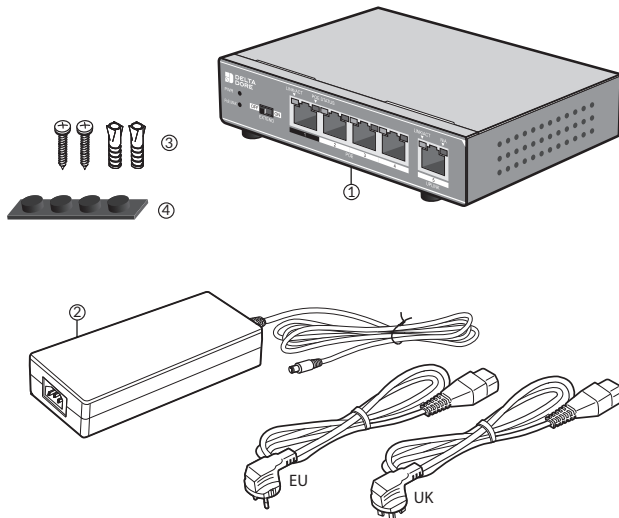

3 - Omschrijving

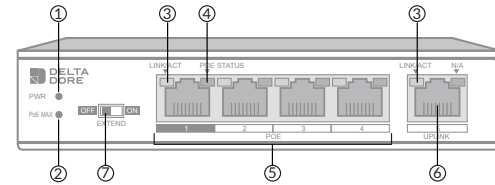

3.1 Voorzijde

Lampje	Status	Omschrijving
1 - PWR	Brandt stabiel	Het apparaat is correct op de voeding aangesloten.
	Gedoofd	Het apparaat is niet goed aangesloten of is niet op de voeding aangesloten.
2 - PoE-MAX	Brandt stabiel	Het PoE-vermogen bereikt de onderste grenswaarde (6W).
	Knippert	Het PoE-vermogen bereikt zijn maximum (58 W).
	Gedoofd	De PoE-voeding werkt naar behoren en het beschikbare PoE-vermogen is groter dan 6 W.
3 - LINK-ACT	Brandt stabiel	De poort is correct aangesloten.
	Knippert	Verzenden of ontvangen van gegevens op de poort
	Gedoofd	De poort is niet correct aangesloten of is niet verbonden.
4 - PoE status	Brandt stabiel	De poort is aangesloten en voedt het PoE-apparaat op de juiste manier.
	Knippert	De PoE-uitvoer van de poort is hoger dan 30 W.
	Gedoofd	Geen POE-compatibel apparaat aangesloten.

5 - PoE-poorten - 1, 2, 3, 4.

6 - 5 poorten (UPLINK) ADSL-box

7 - Keuzeschakelaar voor Extend-modus Raadpleeg § 6.4.

3.2 Achterzijde

8- Aarding:

Verbinding van de SW4 PoE-box met de aardverbinding.

9- Voeding:

Gebruik de meegeleverde 230V-voedingsadapter.

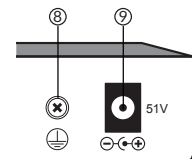

4 - Aanbevelingen voor installatie

4.1 Voor een optimale werking

- Installeer de PoE SW4 binnenshuis in een droge, goed geventileerde en stofvrije omgeving.
- Zorg ervoor dat het apparaat stevig op een rek is bevestigd of op een stabiel oppervlak is geplaatst.
- Schakel de stroom uit voordat u de apparaten aansluit of loskoppelt.
- Antistatische voorzorgsmaatregelen: Stof kan elektrostatische adsorptie veroorzaken. Om het apparaat te beschermen tegen schade door statische elektriciteit, moet u de omgeving schoon, droog en goed geventileerd houden (regelmatig afstoffen is vereist).
- Ontkoppel de voeding van het apparaat tijdens het schoonmaken.
- Gebruik de meegeleverde voedingsadapter om het apparaat van stroom te voorzien. Zorg ervoor dat de ingangsspanning overeenkomt met de waarde die wordt aangegeven op het apparaatlabel.
- Sluit de voeding naar het apparaat aan nadat alle andere verbindingen zijn aangesloten.
- Open de behuizing van het apparaat niet.
- Houd het apparaat uit de buurt van sterke stroom.
- Controleer of het apparaat op de aarding is aangesloten.
- Blokkeer de ventilatieroosters niet, houd een vrije ruimte van 10 cm aan elke kant van het apparaat.
- Plaats geen zware of grote voorwerpen op het apparaat.
- Voor APPARATUUR DIE VIA STOPCONTACT WORDT AANGESLOTEN, de netadapter dient als hoofdschakelaar. Het stopcontact dient zich dicht bij de apparatuur te bevinden en makkelijk bereikbaar te zijn.

4.2 Te gebruiken kabel

Kies de juiste kabel, afhankelijk van de afstand tussen de apparatuur die moet worden aangesloten en PoE SW4.

- Tot 200 meter: Gebruik een Ethernet-kabel van categorie 5.
- Van 200 tot 250 meter: Gebruik een Ethernet-kabel van categorie 6.

5 - Installatie

5.1 Montage op steun

Lijm de vier antislip-pads onder de PoE SW4-behuizing en plaats deze op een stabiel oppervlak.

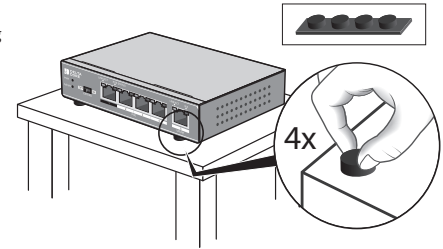

5.2 Montage in VDI-box

U kunt de PoE SW4 installeren in een VDI-communicatiekast (spraak, gegevens, afbeelding).

- Laat een ruimte van 10 cm aan elke kant van de ventilatieroosters.
- Sluit de PoE SW4-box aan op de aardverbinding.

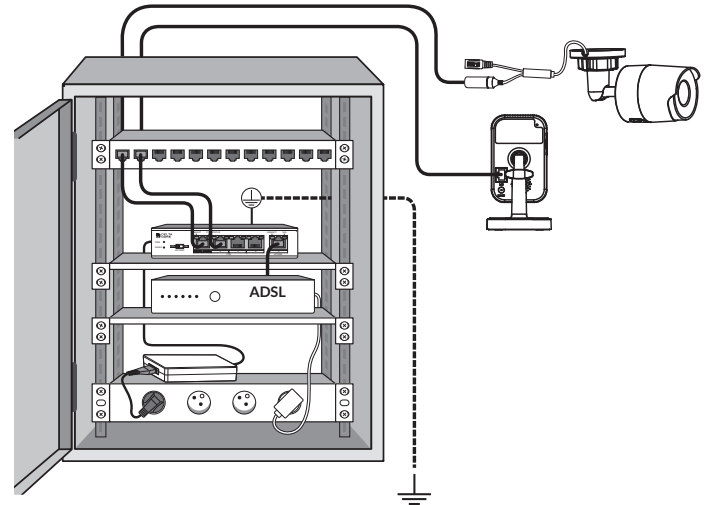

5.3 Aansluiting

- 1- Verbind poort 5 (UPLINK) met uw ADSL box via een RJ45 Ethernet-kabel.
 - 2- Sluit uw camera aan op poort 1 (prioritaire PoE-poort) met een Ethernet-kabel van categorie 5 of hoger.
Indien nodig kunt u elk ander compatibel apparaat (camera, IP-telefoon, draadloos toegangspunt, enz.) verbinden met poorten 2, 3 en 4.
- Sluit de meegeleverde 230V-voedingsadapter aan.

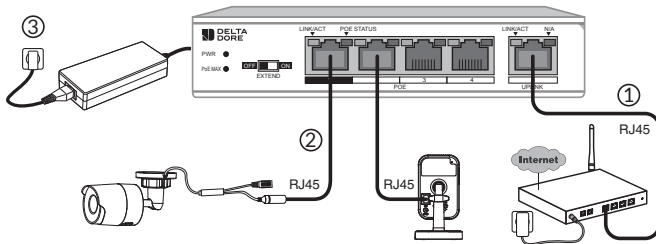

5.4 Extend-modus



OFF	Poorten 1-4: 100 meter / 100 MB
ON	Poorten 1-4: van 100 meter tot 250 meter / 10MB

Opmerking

Om de prestaties van de Extend-modus te garanderen, gebruikt u een Categorie 6.



www.deltadore.com

